

# Mallas Electrosoldadas

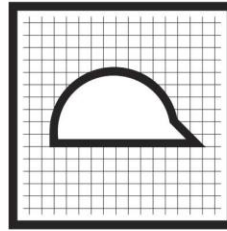

Construcción

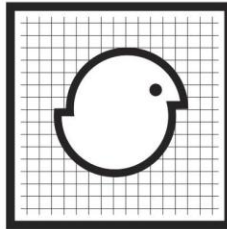

Avicultura

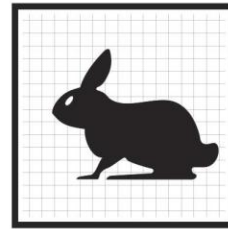

Pequeños Animales

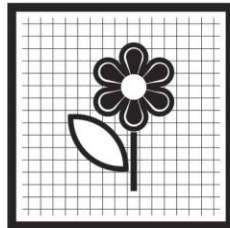

Cercas, etc.

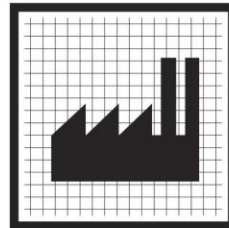

Industria

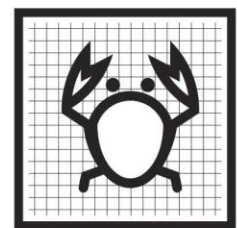

Industria Pesquera



SUMINISTROS FERRETEROS IN, C.A.

**SUFEIN**  
RIF.: J-30423549-6

## MANUAL DE PRODUCTO

VENDEDOR - DISTRIBUIDOR

*Usos:*  
 Doméstico,  
 Agropecuario,  
 Decoración, etc.

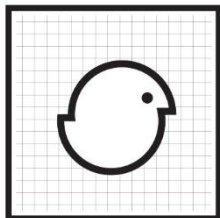

Avícola

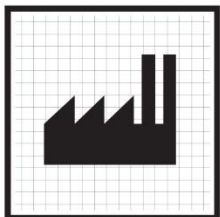

Industria

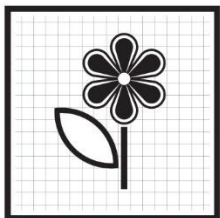

Cercas

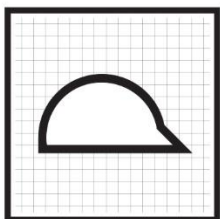

Construcción

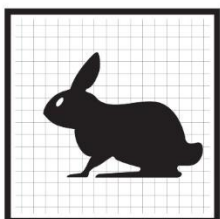

Pequeños Animales

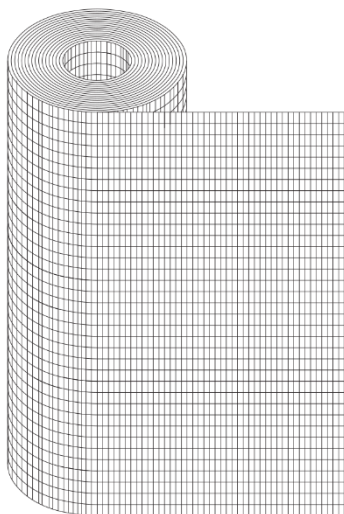

**MALLA ½" x 1"** (12,7 x 25,4 mm.)

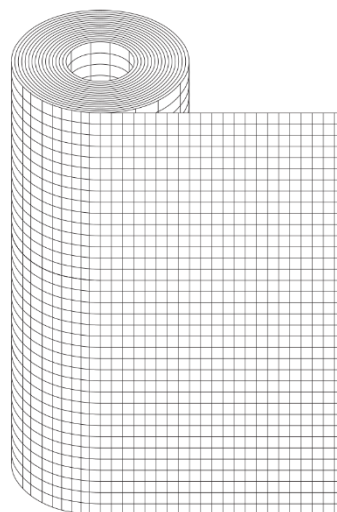

**MALLA 1" x 1"** (25,4 x 25,4 mm.)

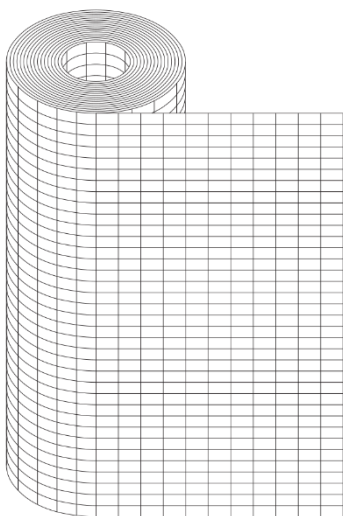

**MALLA 2" x 1"** (50,8 x 25,4 mm.)

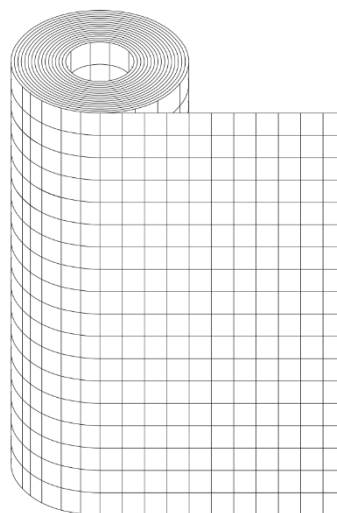

**MALLA 2" x 2"** (50,8 x 50,8 mm.)

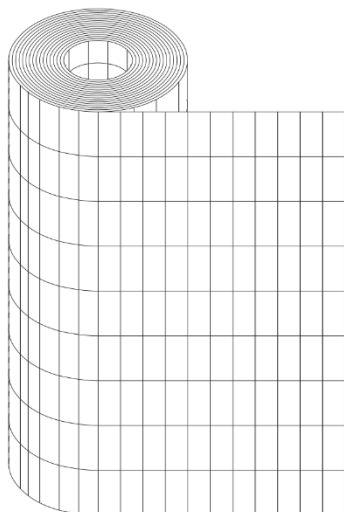

**MALLA 2" x 4"** (50,8 x 101,6 mm.)

## ROLLOS

**ALAMBRE CALIBRE**  
**AWG 16 (1,65 mm.)**

## MALLAS ELECTROSOLDADAS

**PRODUCTO:** Malla Electrosoldada Galvanizada

Trama: 1/2" x 1" (12,7 x 25,4 mm.)

Alambre Calibre: AWG 16 (1,65 mm.)

Empaque: Plástico Termo-Formado

Cantidad Mínima a Ordenar: Paleta de 16 Rollos (50 ft)

Paleta de - Rollos (25 ft)

Disponible en Rollos: Largo: 25 ft. (7,50 m.), 50 ft. (15 m.)

Ancho: 24" (0.61 m.)

36" (0.91 m.) ESTANDAR

48" (1.22 m.)

60" (1.52 m.)

72" (1.83 m.)

84" (2.13 m.)

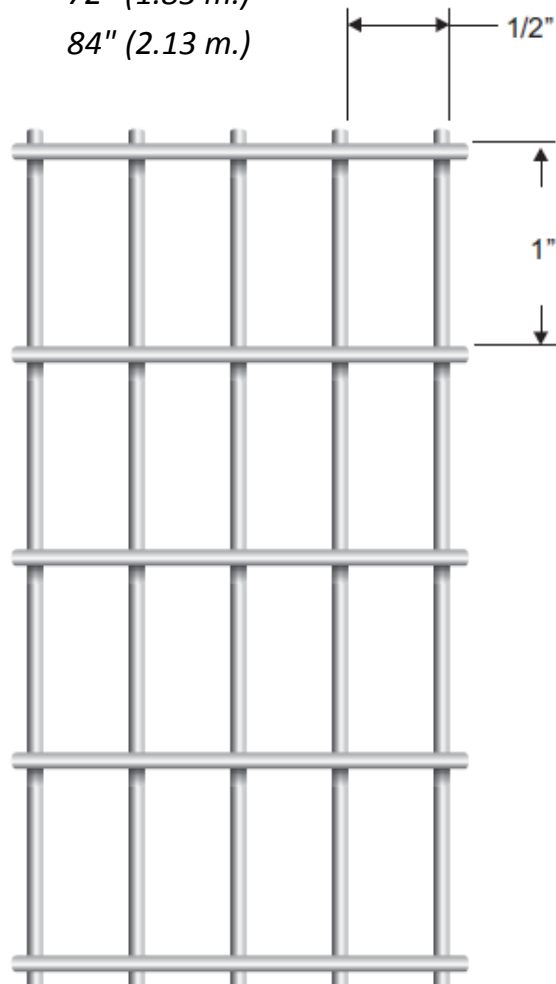
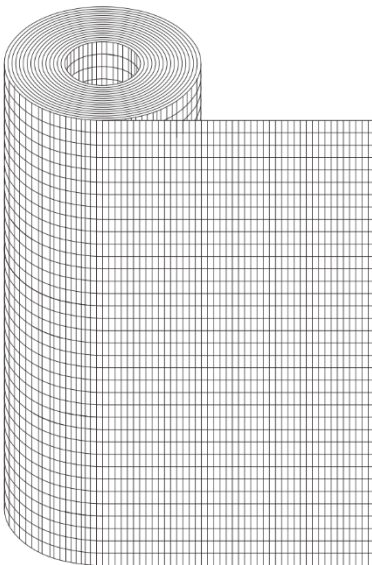

## MALLAS ELECTROSOLDADAS

**PRODUCTO:** Malla Electrosoldada Galvanizada

Trama: 1" x 1" (25,4 x 25,4 mm.)

Alambre Calibre: AWG 16 (1,65 mm.)

Empaque: Plástico Termo-Formado

Cantidad Mínima a Ordenar: Paleta de 16 Rollos (50 ft)

Paleta de - Rollos (25 ft)

Disponible en Rollos: Largo: 25 ft. (7,50 m.), 50 ft. (15 m.)

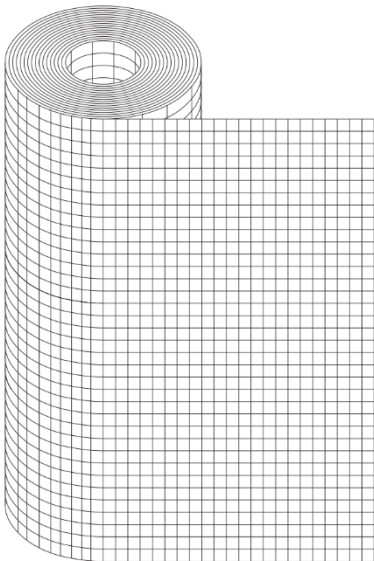

Ancho:	24" (0.61 m.)	
	36" (0.91 m.)	<u>ESTANDAR</u>
	48" (1.22 m.)	
	60" (1.52 m.)	
	72" (1.83 m.)	
	84" (2.13 m.)	

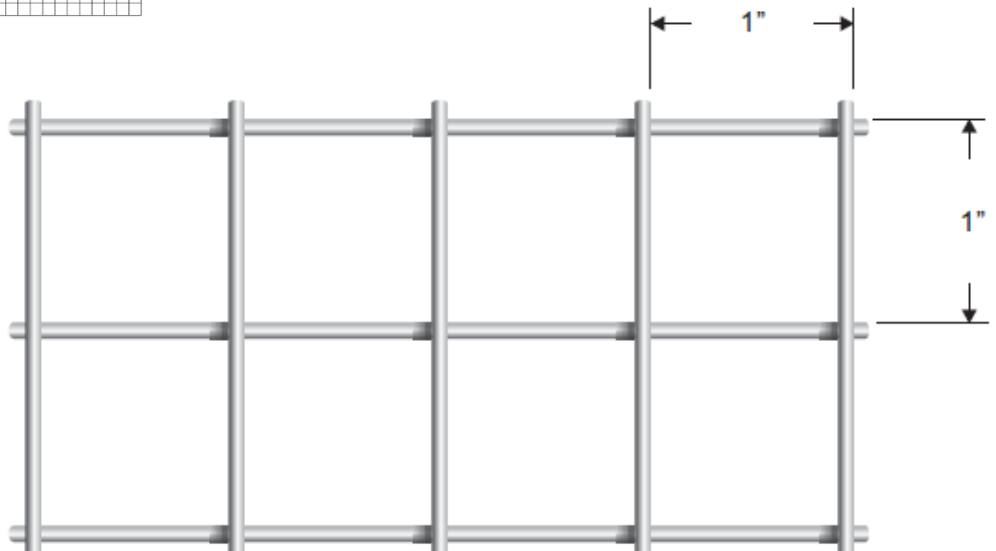

## MALLAS ELECTROSOLDADAS

**PRODUCTO:** Malla Electrosoldada Galvanizada

Trama: 2" x 1" (50,8 x 25,4 mm.)

Alambre Calibre: AWG 16 (1,65 mm.)

Empaque: Plástico Termo-Formado

Cantidad Mínima a Ordenar: Paleta de 16 Rollos (50 ft)

Paleta de - Rollos (25 ft)

Disponible en Rollos: Largo: 25 ft. (7,50 m.), 50 ft. (15 m.)

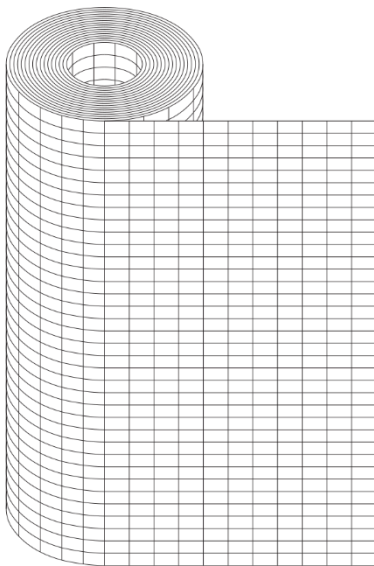

Ancho:	24" (0.61 m.)	
	36" (0.91 m.)	<u>ESTANDAR</u>
	48" (1.22 m.)	
	60" (1.52 m.)	
	72" (1.83 m.)	
	84" (2.13 m.)	

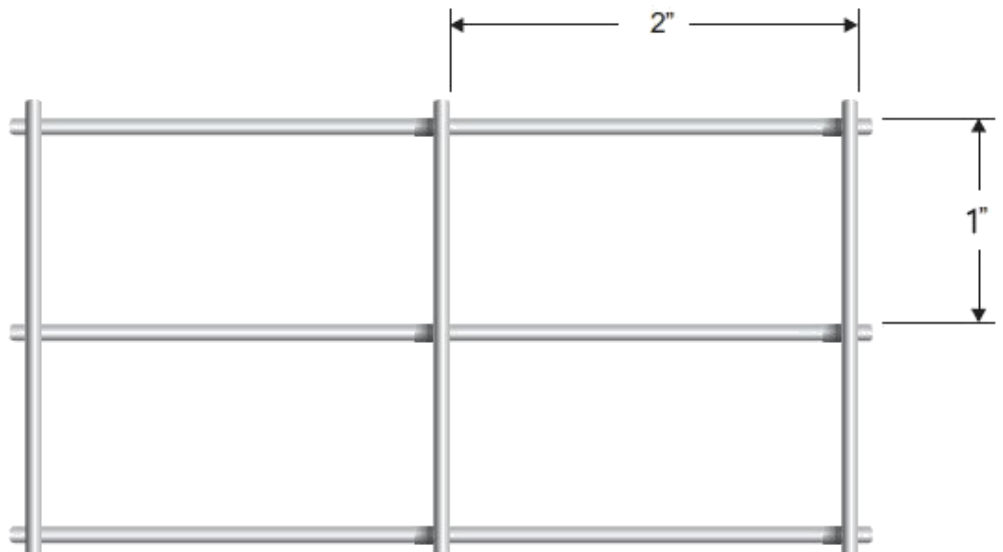

## MALLAS ELECTROSOLDADAS

**PRODUCTO:** Malla Electrosoldada Galvanizada

Trama: 2" x 2" (50,8 x 50,8 mm.)

Alambre Calibre: AWG 16 (1,65 mm.)

Empaque: Plástico Termo-Formado

Cantidad Mínima a Ordenar: Paleta de 16 Rollos (50 ft)

Paleta de - Rollos (25 ft)

Disponible en Rollos: Largo: 25 ft. (7,50 m.), 50 ft. (15 m.)

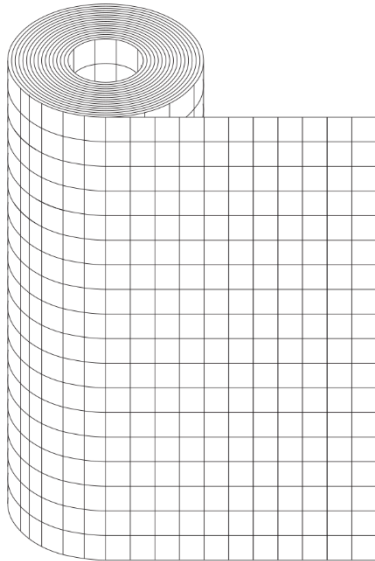

Ancho:	24" (0.61 m.)	
	36" (0.91 m.)	<u>ESTANDAR</u>
	48" (1.22 m.)	
	60" (1.52 m.)	
	72" (1.83 m.)	
	84" (2.13 m.)	

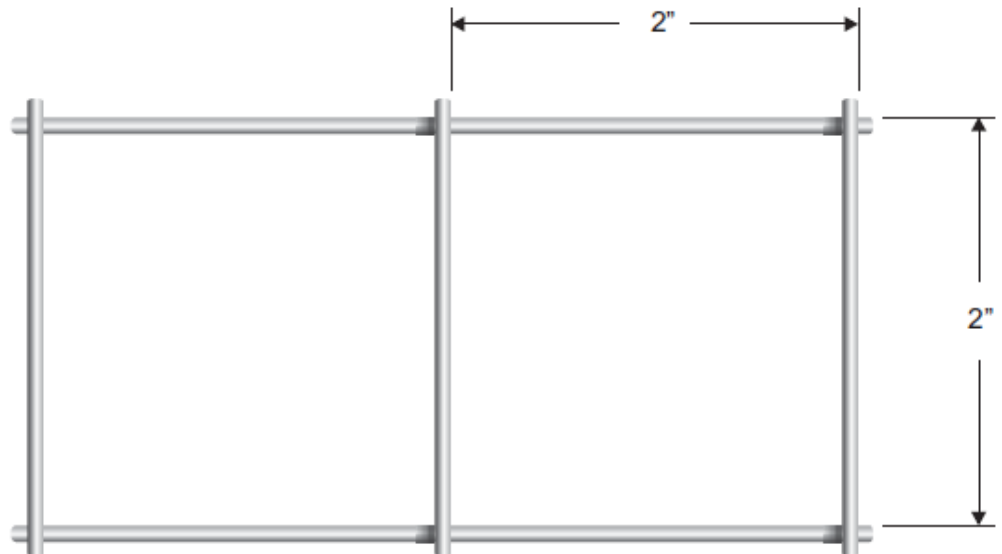

## MALLAS ELECTROSOLDADAS

**PRODUCTO:** Malla Electrosoldada Galvanizada

Trama: 2" x 4" (50,8 x 101,6 mm.)

Alambre Calibre: AWG 16 (1,65 mm.)

Empaque: Plástico Termo-Formado

Cantidad Mínima a Ordenar: Paleta de 16 Rollos (50 ft)

Paleta de - Rollos (25 ft)

Disponibile en Rollos: Largo: 25 ft. (7,50 m.), 50 ft. (15 m.)

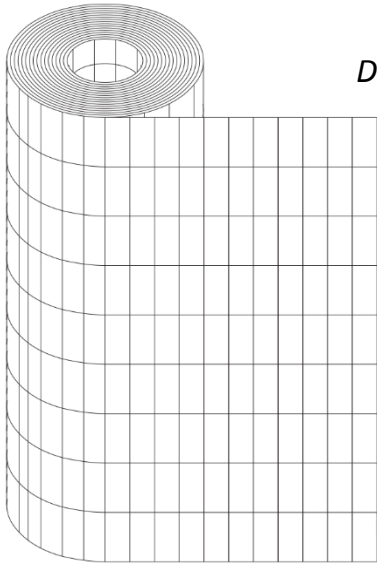

Ancho: 24" (0.61 m.)  
 36" (0.91 m.) ESTANDAR  
 48" (1.22 m.)  
 60" (1.52 m.)  
 72" (1.83 m.)

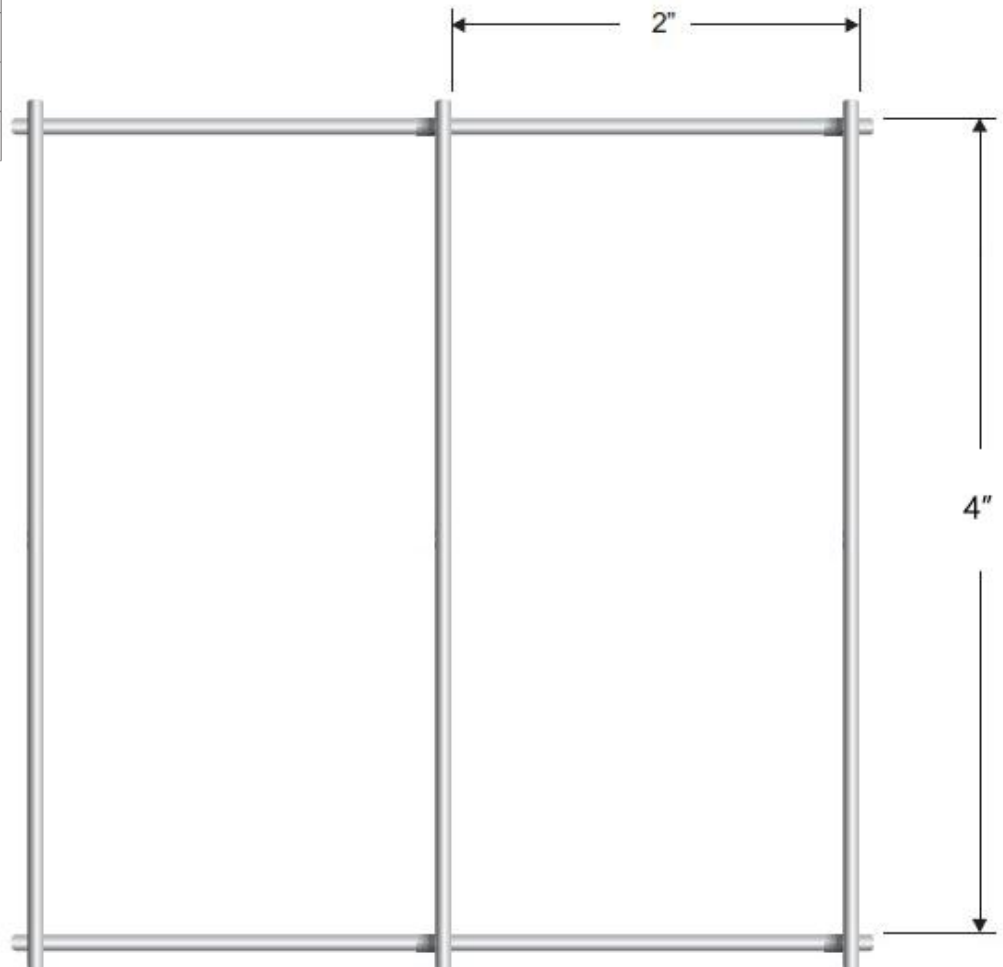

*Usos:  
 Domestico,  
 Agropecuario,  
 Decoración, etc.*

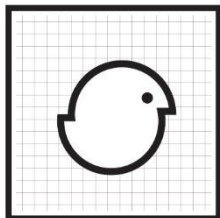

*Avícola*

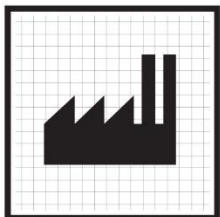

*Industria*

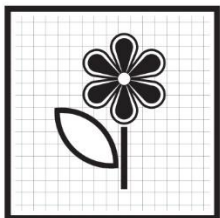

*Cercas*

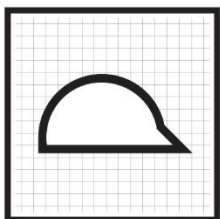

*Construcción*

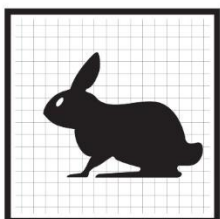

*Pequeños Animales*

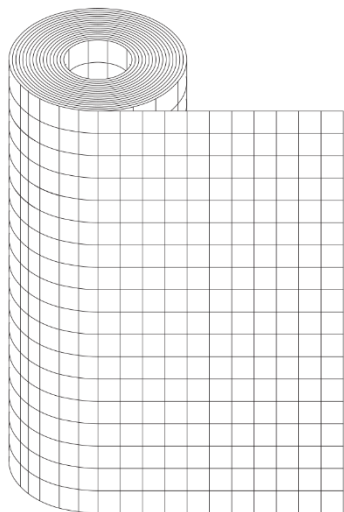

**MALLA 2" x 2" (50,8 x 50,8 mm.)**

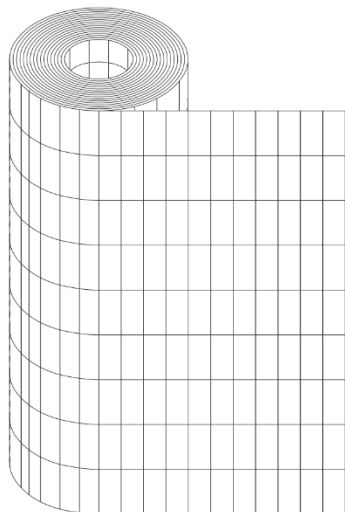

**MALLA 2" x 4" (50,8 x 101,6 mm.)**

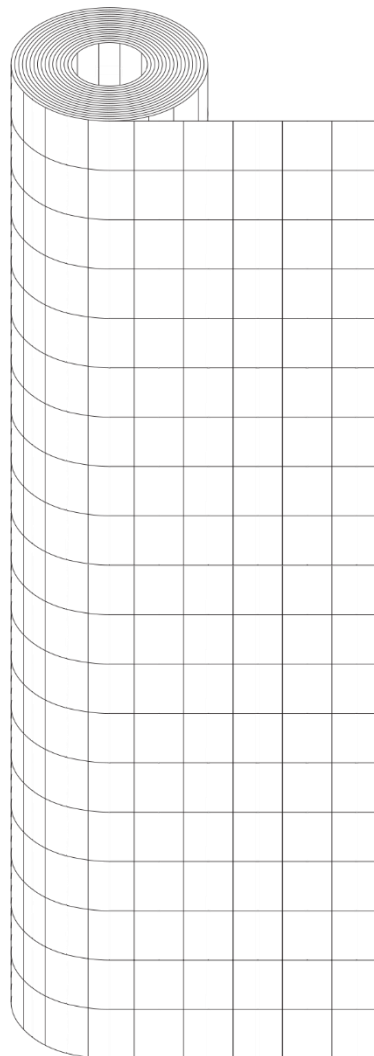

**MALLA 4" x 4" (101,6 x 101,6 mm.)**

## **ROLLOS**

**ALAMBRE CALIBRE  
 AWG 12 (2,77 mm.)**



## MALLAS ELECTROSOLDADAS

**PRODUCTO:** Malla Electrosoldada Galvanizada

Trama: 2" x 2" (50,8 x 50,8 mm.)

Alambre Calibre: AWG 12 (2,77 mm.)

Empaque: Plástico Termo-Formado

Cantidad Mínima a Ordenar: Paleta de 9 Rollos (100 ft)

Paleta de 16 Rollos (50 ft)

Disponible en Rollos: Largo: 50 ft. (15 m.), 100 ft. (30 m.)

Ancho: 36" (0.91 m.) ESTANDAR  
 48" (1.22 m.)  
 60" (1.52 m.)  
 72" (1.83 m.)  
 84" (2.13 m.)

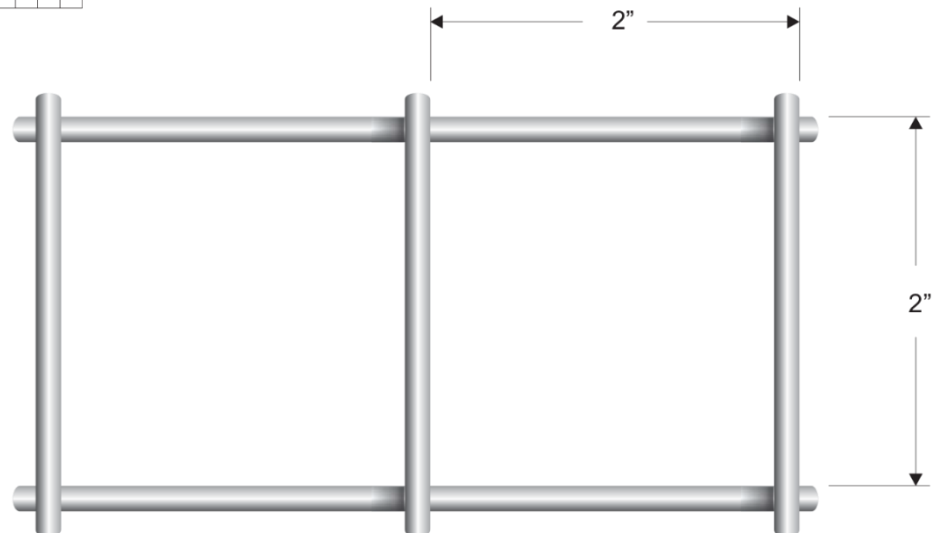
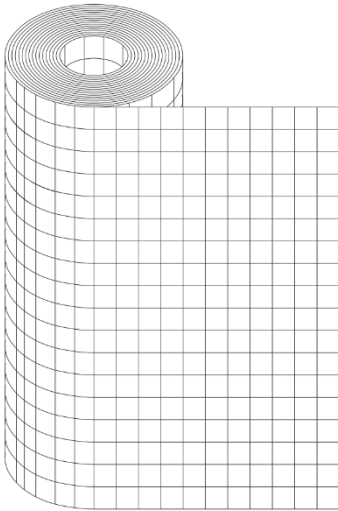

## MALLAS ELECTROSOLDADAS

**PRODUCTO:** Malla Electrosoldada Galvanizada

Trama: 2" x 4" (50,8 x 101,6 mm.)

Alambre Calibre: AWG 12 (2,77 mm.)

Empaque: Plástico Termo-Formado

Cantidad Mínima a Ordenar: Paleta de 9 Rollos (100 ft)

Paleta de 16 Rollos (50 ft)

Disponible en Rollos: Largo: 50 ft. (15 m.), 100 ft. (30 m.)

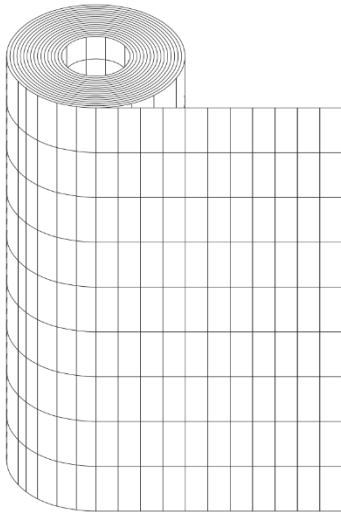

Ancho: 36" (0.91 m.) ESTANDAR  
 48" (1.22 m.)  
 60" (1.52 m.)  
 72" (1.83 m.)  
 84" (2.13 m.)

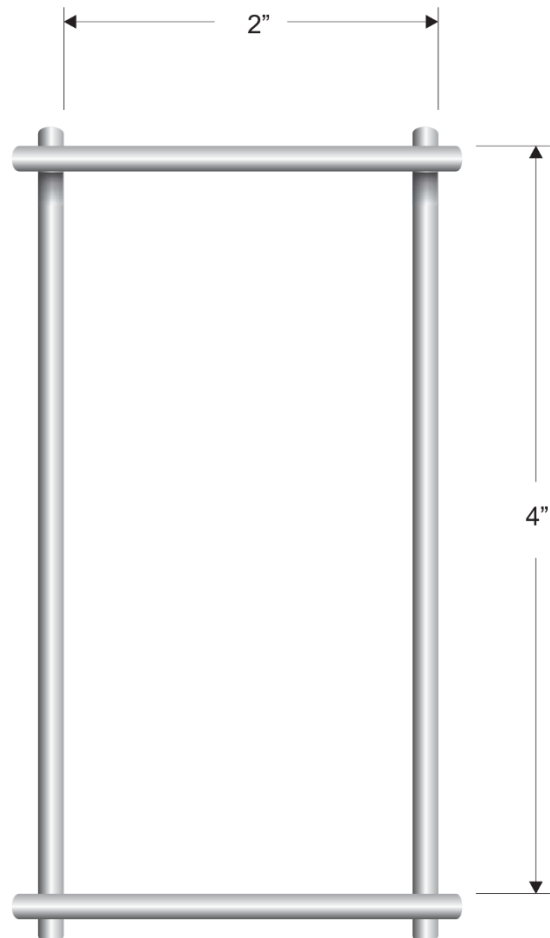

## MALLAS ELECTROSOLDADAS

**PRODUCTO:** Malla Electrosoldada Galvanizada

Trama: 4" x 4" (101,6 x 101,6 mm.)

Alambre Calibre: AWG 12 (2,77 mm.)

Empaque: Plástico Termo-Formado

Cantidad Mínima a Ordenar: Paleta de 9 Rollos (100 ft)

Paleta de 16 Rollos (50 ft)

Disponible en Rollos: Largo: 82,021 ft. (25 m.)

Ancho: 36" (0.91 m.)

48" (1.22 m.)

60" (1.52 m.)

72" (1.83 m.)

84" (2.13 m.) ESTANDAR

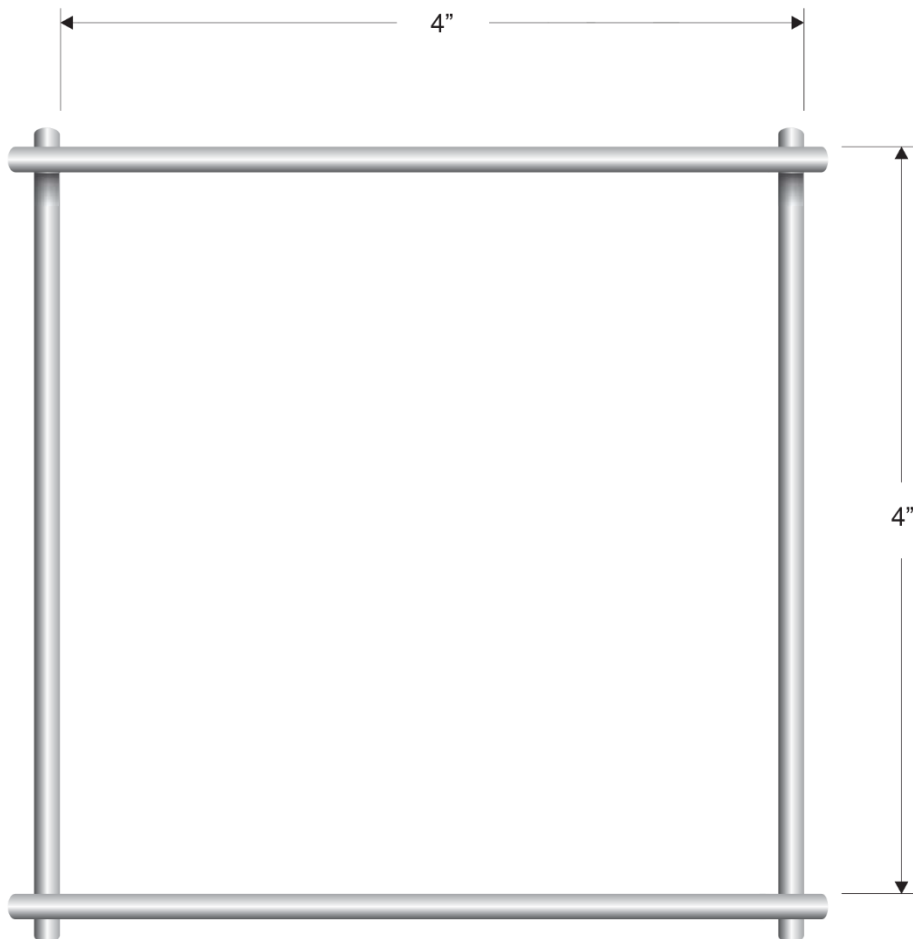
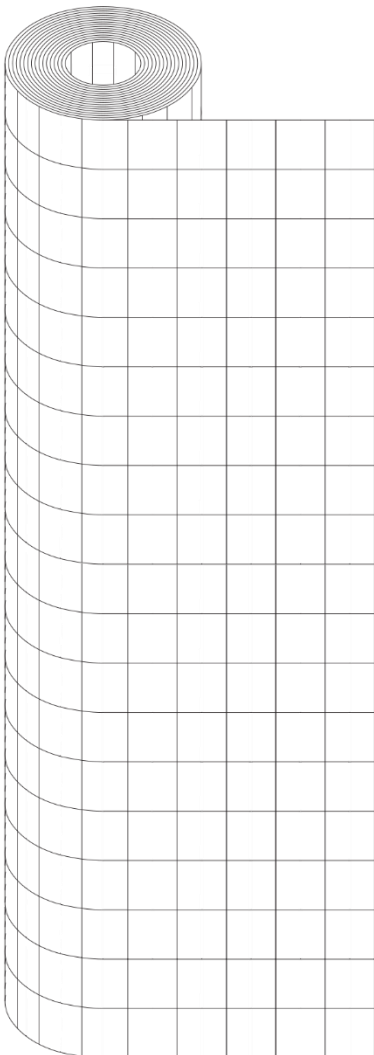



SUMINISTROS FERRETEROS IN, C.A.

**SUFEIN**

RIF.: J-30423549-6

# MALLAS ELECTROSOLDADAS GALVANIZADAS

*Usos:  
Doméstico,  
Agropecuario,  
Decoración, etc.*

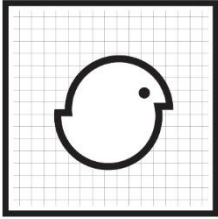

Avícola

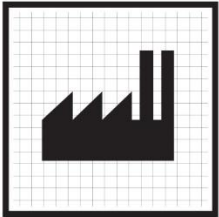

Industria



Cercas

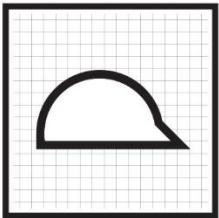

Construcción

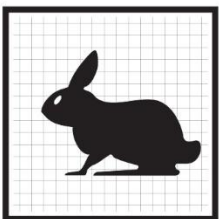

Pequeños Animales

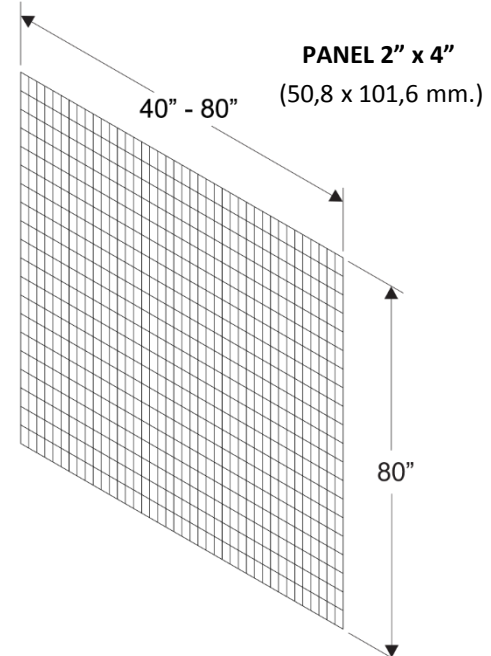
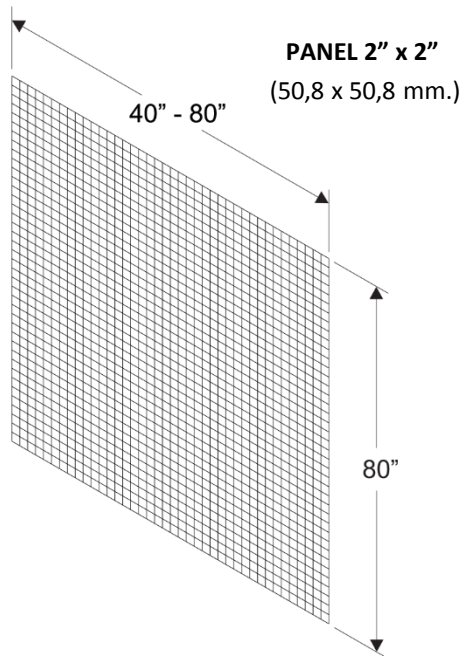
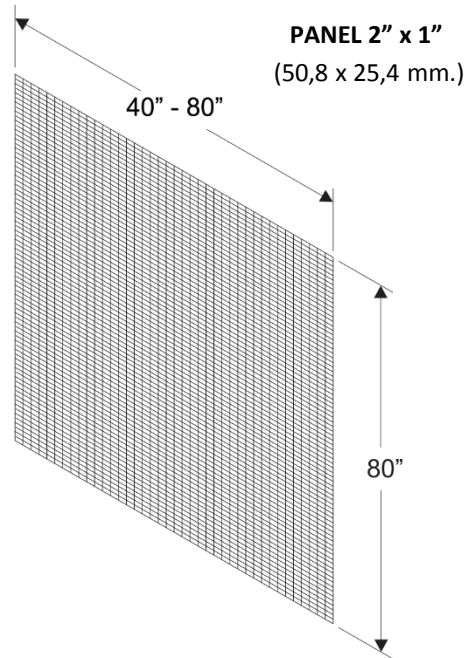
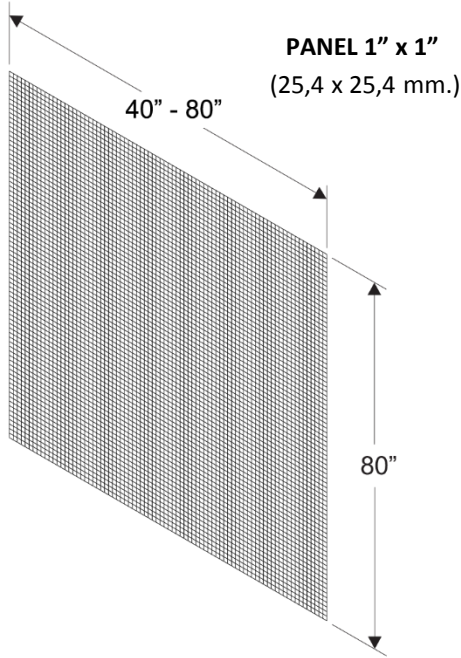

**PANELES**

**ALAMBRE CALIBRE  
AWG 12 (2,77 mm.)**

## MALLAS ELECTROSOLDADAS

**PRODUCTO:** Malla Electrosoldada Galvanizada

Trama: 1" x 1" (25,4 x 25,4 mm)

Alambre Calibre: AWG 12 (2,77 mm.)

Empaque: Fleje con 25 unidades

Cantidad Mínima a Ordenar: Paquete de 25 unidades

Disponibile en Paneles: Largo: 80" (2,032 m)

Ancho: 40" (1,016 m)

80" (2,032 m)

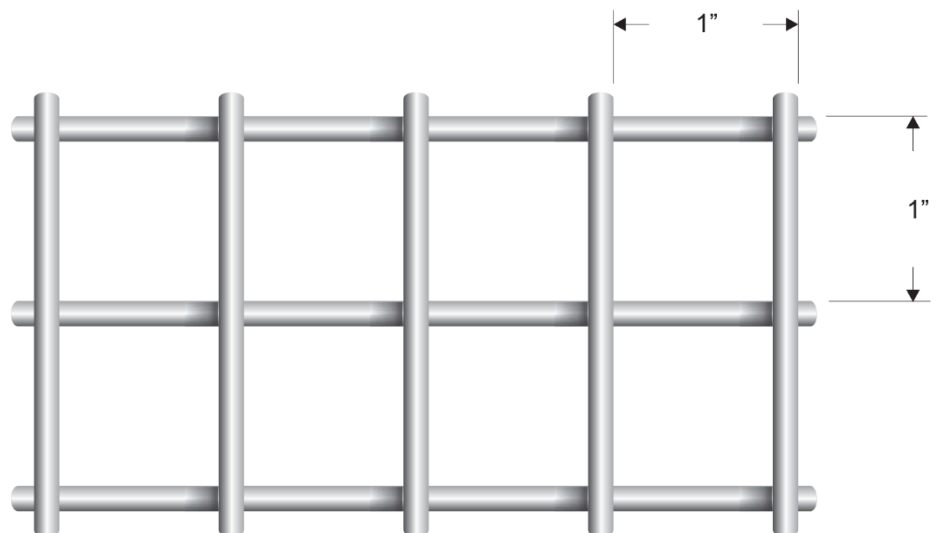
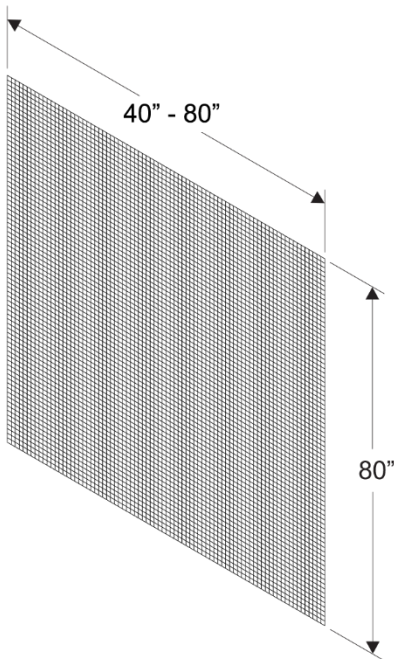

## MALLAS ELECTROSOLDADAS

**PRODUCTO:** Malla Electrosoldada Galvanizada

Trama: 2" x 1" (50,8 x 25,4 mm)

Alambre Calibre: AWG 12 (2,77 mm.)

Empaque: Fleje con 25 unidades

Cantidad Mínima a Ordenar: Paquete de 25 unidades

Disponible en Paneles: Largo: 80" (2,032 m)

Ancho: 40" (1,016 m)

80" (2,032 m)

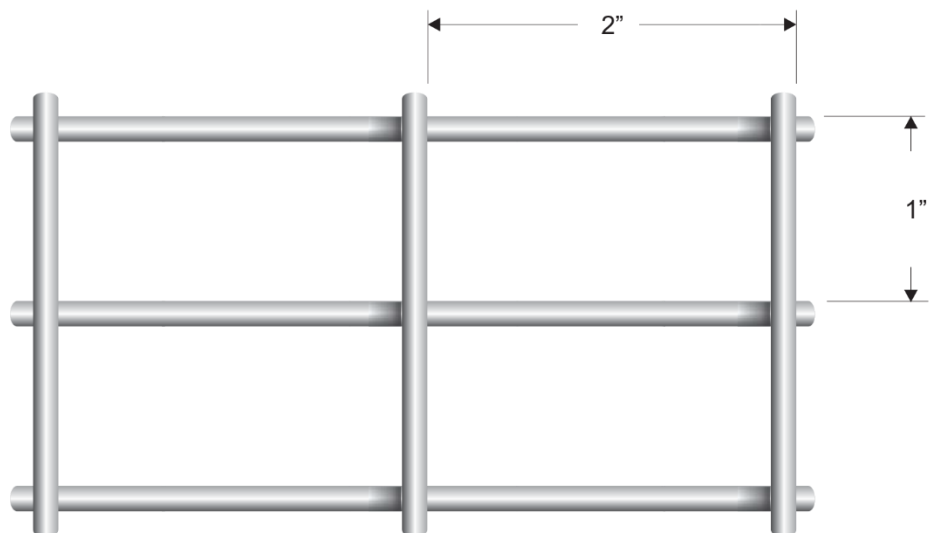
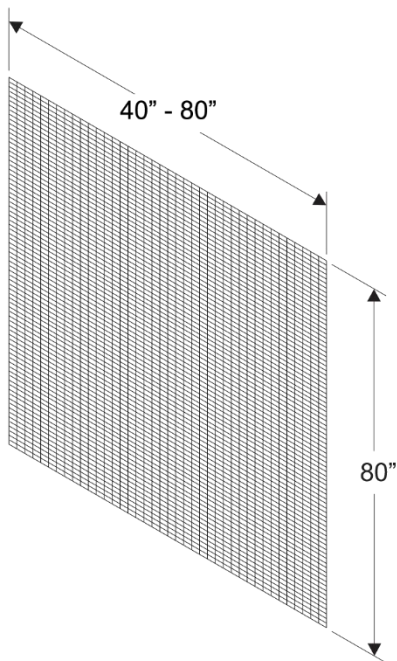



SUMINISTROS FERRETEROS IN, C.A.

**SUFEIN**  
RIF.: J-30423549-6

## MALLAS ELECTROSOLDADAS

**PRODUCTO:** Malla Electrosoldada Galvanizada

Trama: 2" x 2" (50,8 x 50,8 mm)

Alambre Calibre: AWG 12 (2,77 mm.)

Empaque: Fleje con 25 unidades

Cantidad Mínima a Ordenar: Paquete de 25 unidades

Disponibile en Paneles: Largo: 80" (2,032 m)

Ancho: 40" (1,016 m)

80" (2,032 m)

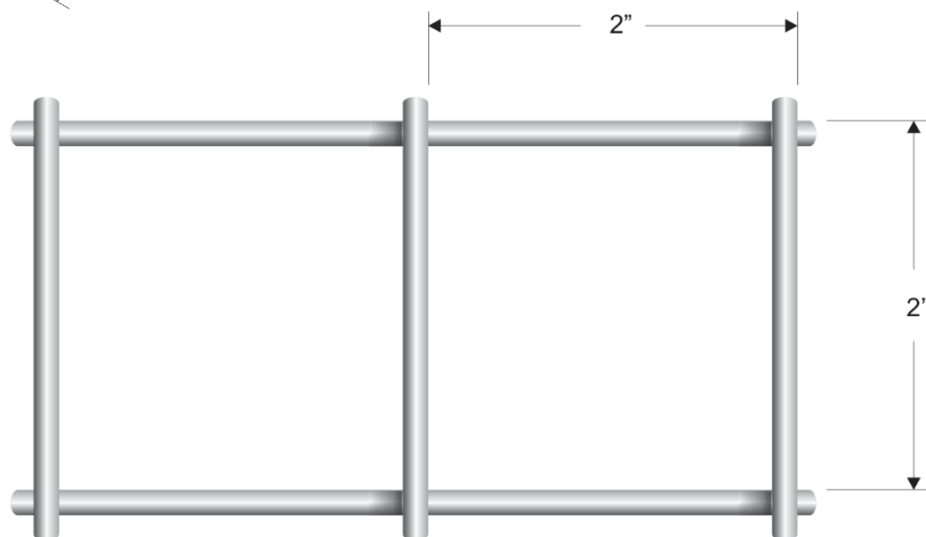
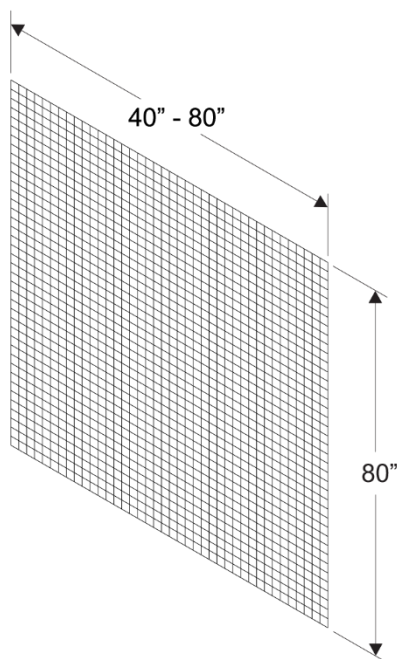

## MALLAS ELECTROSOLDADAS

**PRODUCTO:** Malla Electrosoldada Galvanizada

Trama: 2" x 4" (50,8 x 101,6 mm)

Alambre Calibre: AWG 12 (2,77 mm.)

Empaque: Fleje con 25 unidades

Cantidad Mínima a Ordenar: Paquete de 25 unidades

Disponibile en Paneles: Largo: 80" (2,032 m)

Ancho: 40" (1,016 m)

80" (2,032 m)

